

**BeA-Heftzange Typ 95/16-418**  
**BeA-Heftzange Typ 380/16-419**

[1] Abmessungen: L = 210; H = 216; B = 50 mm;  
[2] Gewicht: 1,4 kg.

[3] Zulässiger Luftdruck: 6 bar,  
[4] empfohlener Betriebsdruck: 5 - 6 bar.

[5] Luftverbrauch pro Eintreibvorgang bei 6 bar:  
0,7 l freie Luft.

[6] Eintreibgegenstand: BeA-Klammern Typ 95 oder  
Klammer Typ 380

in den Längen von 8 bis 16 mm.

[7] A-bewerteter Einzelereignis-  
Schalleistungspegel L<sub>Wa, 1s</sub> = 92 dB

[8] A-bewerteter Einzelereignis-  
Emission Schalldruckpegel  
am Arbeitsplatz L<sub>pA, 1s</sub> = 86 dB

[9] \*Vibrationskennwert liegt unter der Deklarations-  
grenze

[10] Magazinart: Oberlader

[11] Ladekapazität: Typ 95 min 114 Klammern oder  
Typ 380 min 160 Klammern

[12] Luftanschluß: 9 bis 10 mm Nennweite  
**Diese Ersatzteilliste/Servicehinweise bildet mit dem beiliegenden Benutzer-Handbuch die Betriebsanleitung. Bitte vor Inbetriebnahme aufmerksam lesen und Sicherheitshinweise unbedingt beachten.**

**Achtung:** Gerät von der Pneumatik-Druckquelle trennen, Klammernmagazin entleeren.

**Austausch des Treibers**

Senkschrauben 133001259 herausdrehen, Zugstäbe herunterklappen. Mit einem Gabelschlüssel SW 32 mm das Zylindergehäuse losdrehen (Bild 1). Adapter 14403891 abnehmen. Das Gerät umdrehen und durch leichte Schläge auf eine Holzunterlage die Treiber-Kolbeneinheit vorsichtig herausklopfen (Bild 2). Die Lagernadel 13300186 mittels Durchschlag soweit herausdrücken, daß sich der Treiber auswechseln läßt (Bild 3). Verwenden Sie die BeA-Hilfsvorrichtung "Montageklotz" 14401089. Stift mittig in der Bohrung ausrichten. Danach muss die Bohrung im Kolben auf beiden Seiten leicht verstemmt werden. Dazu einen Dorn, Durchmesser 3mm, quer über die Bohrung legen (Bild 3) und mit einem Hammer auf den Dorn schlagen, so dass die Bohrung leicht verformt wird.

**Auswechseln des Kolben O-Ringes**

Siehe Beschreibung "Auswechseln des Treibers", dann O-Ring 13300158 auswechseln (Bild 3) und mit O-Ring-Fett 13301706 oder mit BeA-Oil 13301708 einsetzen.

**Auswechseln des Puffers**

Siehe Beschreibung "Auswechseln des Treibers". Treiber Kolbeneinheit herausnehmen. Ausziehvorrichtung 14401109 senkrecht in den Zylinder führen und den Puffer herausziehen (Abb.4).

**Auswechseln der Adapter-O-ringe**

Siehe Beschreibung "Austausch des Treibers". Die beiden Zylinderschrauben 13301118 herausdrehen und den Sicherungsring 13300411 ausbauen und Kolben herausdrücken. Defekte Teile austauschen und mit O-Ring-Fett 13301706 wieder einsetzen.

**Austausch von Zugfeder und Schubkasten**

Sicherungsmutter 13300436 lösen. Zylinderschraube 14403739 und die Sperrklinke 14403740 entfernen. Den Unterschieber nach hinten aus der Abdeckschiene herausziehen, dann neue Zugfeder 14400053 in den Schubkasten haken, unter die Umlenkrolle im Unterschieber nach hinten führen und einhaken (Bild 5).

**Auswechseln der Ventil-O-Ringe**

Zylinderschraube 13301104 lösen (Bild 6), danach Ventilabdeckung 14403732 abheben. Kompletten Ventileinsatz herausklopfen. Die einem stärkeren Verschleiß unterworfenen O-Ringe 13300011, 13300111 und 13300073 sollten komplett ausgewechselt werden und mit O-Ring Fett 13301706 oder Oil 13301708 wieder eingesetzt werden.

**Justieren der Matrice**

Unterschieber öffnen und Senkschraube 13301258 lösen. Zangenarm verschieben, bis Klammer mittig in die Matrice eintritt. Senkschrauben wieder fest anziehen.

English

**BeA Plier Type 95/16-418**  
**BeA Plier Type 380/16-419**

This Spare parts list/service instructions and the enclosed Operator's Manual constitute the Operating Instructions. Before using read both and strictly observe safety instructions.

In the German section of the spare parts list the technical data are listed under codes [ ] (also see User Manual).

**Attention!** Always disconnect the tool from its air supply and empty magazine before attempting any repair.

**To replace driver blade**

Remove countersunk bolt 133001259, pivot linkage away from tool. Loosen cylinder cap with 32 mm spanner (fig.1). Take off adapter 14403891. Turn machine over and tap gently on wooden surface to remove piston/driver blade assembly (fig. 2). With a pin punch tap out pin 13300186. Use BeA mounting block 14401089. The driver blade can then be removed. Replacement of the blade is a reversal of the above procedure. After inserting the pin the holes at both sides of the plastic piston have to be deformed again to prevent movement of the pin, which can then damage the cylinder. In order to do this, lay a drift punch, diameter 3mm, across the hole (fig.3) and hit the punch drift with a hammer so that the hole is deformed a little bit.

**To replace piston O-ring**

See instructions "to replace driver blade", then replace O-ring 13300158 (fig. 3) and grease with BeA grease 13301706 or with BeA oil 13301708 before refitting.

**To replace bumper**

See instruction "to replace driver blade". Remove driver-piston assembly. Insert extracting tool 14401109 vertically into cylinder and pull out bumper (fig.4).

**To replace adapter O-Ring**

See instruction "to replace driver blade". Unscrew both allen bolts 13301118, remove circlip 13300411 and remove piston. Replace defective parts. Reassemble with O-ring grease 13301706

1

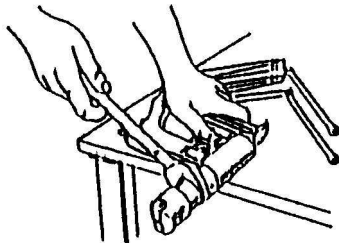

2

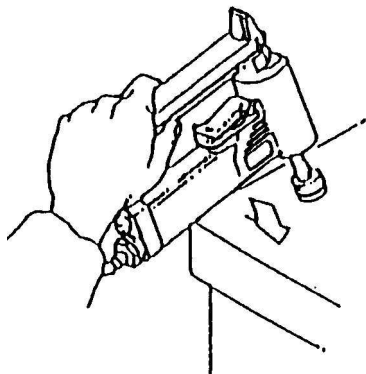

3

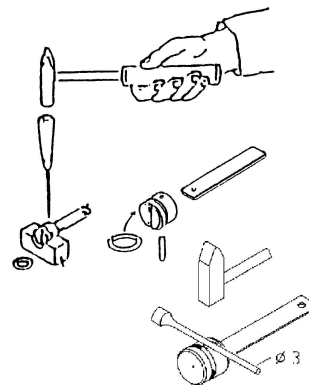
**To replace tension spring and pusher**

Loosen safety nut 13300436. Remove allen bolt 14403739 and locking pawl 14403740. Pull back nose assembly out of cover, then hook new tension spring 14400053 onto feeder bar, lead it backwards under the pulley and over the hook inside the back nose assembly.

**Changing of O-rings on valve system**

Remove allen bolt 13301104 to release valve cap 14403732 (fig. 6). Figure 7 shows a breakdown of the valve components which are accessible once the valve cap 14403732 has been removed. Replace O-rings 13300011, 13300111 and 13300073 and grease with BeA O-ring grease 13301706 or oil 13301708 before reassembling.

**Adjustment of anvil**

Open back nose assembly and loosen countersunk bolt 13301258. Move jaw until staple strikes anvil centrally, retighten screws.

français

**Pince pneumatique BeA Type 95/16-418**  
**Pince pneumatique BeA Type 380/16-419**

Cette Nomenclature des pièces détachées et instructions de montage et le Manuel de l'utilisateur font partie du Mode d'Emploi. Avant utilisation veuillez les lire attentivement.

La partie en langue allemande contient les caractéristiques techniques avec des références [ ] (voir manuel d'instruction).

**Attention:** avant toute manipulation, débrancher l'alimentation d'air comprimé et décharger le magasin de pointes.

**Marteau**

Retirer les vis 133001259. Rabattre barre de traction. Avec une clé pour des clous à fente de 32 mm dévisser le cylindre (fig. 1). Retirer l'adaptateur 14403891. Retourner l'appareil, faire sortir par des légers mouvements de frappe sur un support en bois l'ensemble piston-marteau (fig. 2). Chasser l'axe 13300186 avec un mandrin afin de pouvoir enlever le marteau (fig. 3) Utiliser l'outil adapté BeA 14401089. Placer la goupille au centre du trou. Il est ensuite nécessaire d'aplatir légèrement des deux côtés le trou dans le piston. Pour cela, poser un mandrin de 3mm de diamètre en travers du trou (Fig. 3) et taper au marteau sur le mandrin de manière à déformer un peu le trou.

**Amortisseur**

Suivre d'abord les instructions sous "Marteau", sortir ensuite l'amortisseur à l'aide de l'outil spécial 14401109 (fig. 4).

**Joint torique de l'adaptateur**

Suivre d'abord les instructions sous "Marteau", ensuite dévisser les deux vis 13301118 et retirer le clips 13300411 et pousser en dehors le piston. Remplacer les pièces défectueuses. Graisser ou huiler bien les joint toriques: graisse 13301706, huile 13301708

**Chariot et ressort de traction**

Dévisser l'écrou 13300436 enlever la vis 14403739 ainsi que le cliquet 14403740. Retirer par l'arrière le support d'agrafes, accrocher un nouveau ressort de traction 14400053 au chariot d'avancement, amener le crochet par le rouleau du support d'agrafes vers l'arrière et accrocher sur le téton d'ancrage (fig. 5).

**Remplacement des joints de soupape**

Dévisser la vis cylindrique 13301104 (fig. 6), enlever le capuchon de soupape 14403732 (fig. 6). Faire sortir le bloc complet "soupape". Les joints toriques 13300011, 13300111 et 13300073 sont soumis à une forte usure: il est recommandé, en les remplaçant aussi souvent que cela est nécessaire, de les graissant ou en les huilant, graisse 13301706, huile 13301708

**Ajustage de la matrice**

Ouvrir le chargeur et desserrer la vis 13301258, pousser le bras de la pince jusqu'à ce que l'agrafe soit entre au milieu de la matrice. Ensuite serrer bien les vis.

español

**Tenazas neumática BeA tipo 95/16-418**  
**Tenazas neumática BeA tipo 380/16-419**

Esta Lista de piezas e instrucciones de mantenimiento son partes - junto con las Instrucciones para el operario - de las normas de trabajo. Antes del utilizo deben leerse detenidamente dichas instrucciones y atender las instrucciones de seguridad.

En la parte alemana de la lista de repuestos figuran datos técnicos bajo cifras características [ ]. (Véase también el manual de usuario.)

**Importante:** Desconectar la máquina de la alimentación de aire comprimido. Vaciar el cargador de grapas.

**Cambio de la lengüeta**

Extraer los tornillos 133001259 rebajar los tirants. Desenroscar el cuerpo del cilindro con una llave bifurcada SW 32 mm (fig.1). Quitar el adaptador 14403891. Darle la vuelta a la máquina y extraer mediante golpes cuidadosos contra una base de madera, todo el pistón completo (fig.2) Sacar el pasador 13300186 con un punzón, hasta que pueda cambiarse la lengüeta (fig. 3). Utilice el dispositivo auxiliar BeA "Taco de montaje 14401089". Centrar el pasador en el agujero. A continuación el agujero en el pistón debe ser retacado ligeramente de ambos lados. Para ello colocar transversalmente encima del agujero un mandril de un diámetro de 3 mm (figura 3) y golpear el mandril con un martillo de modo que el agujero quede ligeramente deformado.

**Cambio del aro tórico del pistón**

Véase descripción "cambio de la lengüeta", después se procede a cambiar el aro tórico 13300158 (fig. 3) y se vuelve a insertar provisto de grasa para aros tóricos 13301706 ó aceite 13301708

**Cambio del amortiguador**

Véase descripción "cambio de la lengüeta", extraer el pistón completo, introducir el dispositivo extractor 14401109 verticalmente en el cilindro y sacar el amortiguador (figura 4).

### Cambio del aro del adaptador

Véase descripción "cambio de la lengüeta", después se procede a cambiar los tornillos cilíndricos 13301118 y extraer el anillo de seguridad 13300411 y empujar hacia afuera el pistón. Cambiar piezas defectuosas y volver a insertarlas provisto de grasa para aros tóricos 13301706

### Cambio del muelle de tracción y empujador

Soltar la tuerca 13300436. Retirar el tornillo 14403739 y el gatillo de fijación 14403740. Retirar la guía hacia atrás para sacarla del carril tapa, enganchar un nuevo muelle 14400053 en el empujador, llevarlo hacia atrás alrededor de la rueda de inversión en el pasador inferior y engancharlo (figura 5).

### Cambio de los aros tóricos de la válvula

Soltar el tornillo cilíndrico 13301104, levantar la tapa de válvula 14403732 (fig. 6), sacar todo el conjunto de la válvula completo (fig. 7) aplicando ligeros golpes. Conviene cambiar totalmente los aros tóricos 13300011, 13300111, y 13300073, sometidos a un mayor desgaste y volverlos a insertar con grasa para aros tóricos 13301706 ó aceite 13301708

### Ajuste de la Matriz

Abrir la guía y soltar el tornillo hundido de cabeza 13301258. Desplazar el brazo de tenazas hasta que la grapa entre en el centro de la matriz. Apretar los tornillos hundido de cabeza.

italiano

### Fissatrice pneumatica BeA 95/16-418 Fissatrice pneumatica BeA 380/16-419

La Lista ricambi/istruzioni di manutenzione e l'allegato Manuale per l'utilizzatore costituiscono le istruzioni per l'uso. Leggere attentamente prima di utilizzare la fissatrice e rispettare assolutamente le norme di sicurezza riportate.

Nella parte tedesca della distinta pezzi di ricambio, dati tecnici sono evidenziati tra parentesi quadre [ ]. (cfr. anche il manuale per l'operatore).

**Attenzione:** Staccare la fissatrice dall'aria compressa e scaricare il caricatore.

### Sostituzione della lama

Svitare le viti ad incasso 133001259, e abbassare le staffe di trazione. Svitare il cilindro con una chiave da 32 mm (fig.1). Togliere l'adattatore 14403891. Capovolgere la fissatrice e battere con legeri colpi sull'angolo di un tavolo di legno in modo da favorire l'uscita della lama e del pistone (fig. 2). Spingere in fuori la spina 13300186 fin che si può sostituire la lama (fig. 3). Utilizzare allo scopo l'attrezzatura speciale BeA 14401089. Centrare lo spinotto assialmente nel foro. Il foro nel pistone deve essere poi leggermente cianfrinato da entrambe le parti. Allo scopo appoggiare trasversalmente sul foro una spina del diametro di 3 mm (Figura 3) e battere con un martello in modo da deformare leggermente il foro.

### Sostituzione dell'O-Ring del pistone

Seguire le istruzioni per la sostituzione della lama quindi sostituire l'O-Ring 13300158 (fig. 3) e rimontarlo dopo averlo opportunamente ingrassato con grasso BeA 13301706 oppure con olio BeA 13301708

### Sostituzione del tampone ammortizzatore

Seguire le istruzioni per la sostituzione della lama. Estrarre il pistone con la lama, quindi inserire verticalmente nel cilindro l'estrattore 14401109 ed estrarre il tampone (fig. 4).

### Sostituzione dell'adattatore O-Ring

Seguire la le istruzioni per la sostituzione della lama. Svitare le due vite del cilindro 00.00753660 e l'anello di sicurezza 13300411 e spingere in fuori il pistone. Sostituire i pezzi difettosi. Procedere al rimontaggio usando il g rasso per O-Ring 13301706

### Sostituzione molla di trazione e spintore

Svitare il dado 13300436. Togliere la vite 14403739 ed il gancio 14403740. Sfilare il carrello portapunti dal carter di copertura, quindi agganciare una nuova molla di trazione 14400053 allo spintore, facendola passare sotto al rullino di guida e agganciandola posteriormente nel carrello portapunti (fig. 5).

### Sostituzione dell'O-ring della valvola

Svitare la vite cilindrica 13301104 quindi togliere il coperchio valvola 14403732. Estrarre il gruppo valvola completo (fig. 6 e fig. 7). Sostituire l'O-Ring 13300011, 13300111 e 13300073 che sono i più soggetti all'usura. Ingrassarli con grasso per O-Ring 13301706 o con olio 13301708 e procedere al rimontaggio. Smontare il coperchio come sopra descritto.

### Aggiustaggio della matrice

Aprire il carello parte inferiore e svitare la vite ad eicasso 13301258. Spostare la ganascia fin che la graffe entre in mezzo della matrice. Riserrare la vite ad incasso.

Nederlands

### BeA Hechtang Type 95/16-418 BeA Hechtang Type 380/16-419

Deze onderdelenlijst en service-instructie vormt één geheel met bijgaand instructieboekje en de gebruiksaanwijzing. Lees het zorgvuldig voordat het apparaat in gebruik wordt genomen en houd u strikt aan de veiligheidsvoorschriften.

In het Duitse gedeelte van de reserve-onderdelenlijst staan technische specificaties onder codenummers [ ]. (Zie ook het bedieningshandboek).

**Let op!** Ontkoppel eerst het apparaat van de luchtleiding en ontlad het magazijn.

### Vervanging van het slagmes

Bouten 133001259 uitdraaien, aantrekbeugels wegklappen. Met een steeksleutel SW 32 mm het cilinderhuis losdraaien (afb. 1). Adapter 14403891 verwijderen. Het apparaat omdraaien en met een lichte tik op een houten tafel het slagmes met zuiger er voorzichtig uitkloppen (afb. 2) De borgpen 13300186 met een doorslag zover terugslaan, dat de slagpen eenvoudig te vervangen is (afb.3). Gebruik hiervoor het BeA montageblok 14401089. Plaats de zuigerpen precies midden in het zuigergat. Daarna moeten de beide einden van het pengat iets opgestuikt worden. Leg hiertoe een drevel, diameter 3 mm, dwars over de

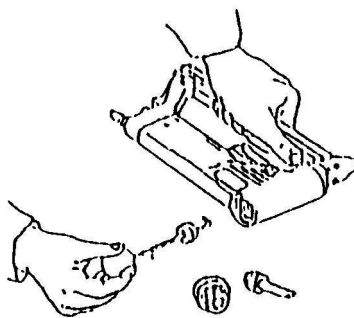

5

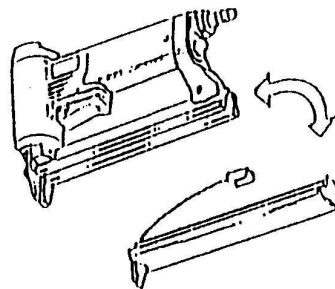
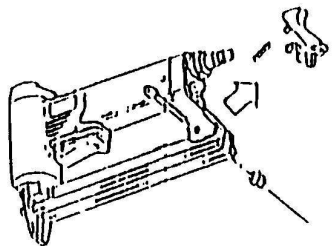

6

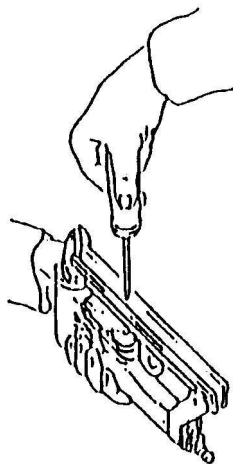

pengaten (afbeelding 3) en tik er met een hamer op, zodat de gaten enigszins vervormen.

### Vervanging van de zuiger O-ring

Zie bovenstaande beschrijving en vervang O-ring 13300158 (afb. 3) en smeer deze in met O-ring vet (13301706) of invetten met BeA olie (13301708) en vervolgens monteren.

### Vervanging van buffer

Zie bovenstaande beschrijving en neem de zuiger met slagpen eruit, uittrekhulpstuk 14401109 loodrecht in de cilinder steken en de buffer eruit trekken.(foto 4)

### Vervanging van adapter O-Ringen

De beide bouten 13301118 losdraaien en de zuiger eruit drukken. Defecte delen uitwisselen en voorzien van O-ring vet weer monteren.

### Vervanging van trekveer en aandrukschuif

Borgmoer 13300436 losmaken. Cylinderschroef 14403739 en grendel 14403740 verwijderen. De onderschuif naar achteren uit de afdekrail trekken, vervolgens de nieuwe trekveer 14400053 in de aandrukschuif haken, onder de omkeerdoor in de onderschuif naar achteren trekken en inhaken (5).

### Vervanging van de ventiel O-ringen

Inbusbout 13301104 lossen (6), vervolgens afdekking 14403732 van het ventiel afnemen. Complete ventielset lostikken. De aan slijtage onderhevige O-ringen 13300011, 13300111 en 13300073 dienen als complete set vervangen te worden en met O-ring-vet te worden ingesmeerd alvorens deze te monteren.

### Positioneren van het aambeeld

Onderschuif openen en bout 13301258 losen hechtangarm verschuiven, zodat de hechtmetriecies op het midden van het aambeeld gericht is. Bouten weer aandraaien en uittesten op karton.

Dansk

### BeA trykluftsmaskine type 95/16 - 418 BeA trykluftsmaskine type 380/16 - 419

Denne reservedelsliste/disse serviceoplysninger udgør sammen med vedlagte brugerhåndbog driftsvejledningen. Dette materiale bedes De venligst gennemlæse omhyggeligt samt ubetinget iagtage sikkerhedsoplysningerne før ibrugtagningen.

I den tyske del af reservedelslisten står tekniske data under identifikationsnumre [ ]. Udskiftning af sliddele

**Bemærk:** Apparatet adskilles fra pneumatik-trykkilden, klammemagasinet tømtes. Fastgørelsen af kappen skal ske med en skruetrækker på hvilken drejementet er indstillet til 8 Nm.

### Udskiftning af drivdorn

Undersænskruerne 133001259 skrues ud. Trækstængerne klappes ned. Med en gaffelnøgle, nøglevidde 32, drejes cylinderhuset løst (jill. 1). Adaptor 14403891 tages af. Apparatet vendes om, og drivdornstempelheden bankes forsigtigt ud mod et træunderlag (jill. 2). Løjelenåle 13300186 drives så langt ud, indtil drivdornen lader sig udskifte (jill. 3). Anvend BeA-hjælpeanordningen "Montageklods" 14401089. Plaats de zuigerpen precies midden in het zuigergat. Daarna moeten de beide einden van het pengat iets opgestuikt worden. Leg hiertoe een drevel, diameter 3 mm, dwars over de pengaten (afbeelding 3) en tik er met een hamer op, zodat de gaten enigszins vervormen.

### Udskiftning af stemplets O-ringe

Se beskrivelsen "Udskiftning af drivdornen", udskift derpå O-ring 13300158 (illustration 3) og indsæt med O-ringsfedt 13301706 eller med BeA-olie 13301708

### Udskiftning af pufferen

Se beskrivelsen "Udskiftning af drivdornen". Drivdornstempelheden tages ud. Udtrækningsanordning 14401109 indføres lodret i cylinderen og pufferen trækkes ud (illustration 4).

### Udskiftning af adapter-O-ringene

Se beskrivelsen "Udskiftning af drivdorn". De to cylinderskruer 13301118 skrues ud, og låseringen 13300411 demonteres, og stempel trykkes ud. Defekte dele udskiftes, og nye indsættes med O-ringsfedt 13301706

### Udskiftning af trækfjeder og trykkasse

Skringsmøtrik 13300436 løsnes. Cylinderskrue 14403739 og spærrepål 14403740 fjernes. Underskyderen trækkes ud fra afdækningsskinnen bagud, derpå hages ny trækfjeder 14400053 ind i trykkassen, føres under styrerullen i underskyderen bagud og hages ind (illustration 5).

### Udskiftning af ventiel-O-ringe

Cylinderskrue 13301104 løsnes (illustration 6), derpå løftes ventilafdækning 14403732 af. Den komplette ventilindsats (illustration 7) bankes ud. O-ringene 13300011, 13300111 og 13300073, der er udsat for et stærkere slid, bør udskiftes komplet og monteres med O-ringsfedt 13301706 eller olie 13301708

### Justering af matricen

Cylinderskrue 13301258 løsnes, tangarm forskydes, indtil klammer går midt i matricen. Cylinderskrue spændes atter fast.

Svensk

### BeA tryckluftdriven spikpistol typ 95/16 - 418 BeA tryckluftdriven spikpistol typ 380/16 - 419

Denna reservedelslista/serviceanvisningar utgör en bruksanvisning i förening med bifogade handbok. Läs noggrant igenom anvisningarna innan pistolen tas i drift och följ säkerhetsanvisningarna!

I den tyska delen av reservedelslistan finns de tekniska uppgifterna vid kodnummer [ ]. Byta ut förslitningsdelar

**Warning:** Skilj apparaten från tryckluftssystemet, tøm magasinet. Kåpan ska skrivas fast med en momentnyckel som är inställd på 8 Nm.

## Byte av drivning

Skruva ut den försänkta skruven 133001259, och fäll ned dragstängerna. Vrid loss cylindarhuset med en gaffelnyckel SW 32 mm (bild 1). Ta bort adapter 14403891. Vänd på enheten och knacka försiktigt ut drivning/kolv-enheten med lätta slag mot en träplatta (bild 2). Driv med en huggpipa ut lagernålen 13300186 så långt att drivningen kan bytas (bild 3). Använd härvid BeA-hjälperktyget "Montageklots" 14401089. Rikta stiftet mitt i borrhålet. Därefter skall borrhålet i kolven stämmas något på båda sidor. Lägg ett stift (3 mm diameter) diagonalt över borrhålet (bild 3) och slå med en hammare på stiftet, så att borrhålet deformeras något.

## Byta ut kolvens o-ring

Se beskrivningen "Byta ut pådrivaren". Byt sedan ut o-ringen 13300158 (bild 3). Sätt i den nya o-ringen med o-ringfett 13301706 eller BeA-olja 13301708

## Byta ut bufferten

Se beskrivningen "Byta ut pådrivaren". Ta ur pådrivar-kolvenheten. För in utdragsanordningen 14401109 lodrätt i cylindern och dra ut bufferten (bild 4).

## Byta av adapter-O-ring

Se beskrivning av "Byte av drivning". Skruva bort de båda cylinderskruvorna 13301118 och urmontera låsringen 13300411 och tryck ut kolven. Byt defekta delar och sätt åter in med O-ring-fett 13301706

## Byta ut dragfjädern och draglådan

Lossa stoppmuttern 13300436. Ta bort cylinderskraven 14403739 och spärrhaken 14403740. Dra ut den undre sliden bakåt ur täckskenan. Haka fast den nya dragfjädern 14400053 i draglådan. För fjädern bakåt under styrrullen i den undre sliden och haka fast den (bild 5).

## Byta ut ventilens o-ringar

Lossa cylinderskraven 13301104 (bild 6). Lyft sedan av ventilhöljet 14403732. Knacka ur hela ventilinsatsen (bild 7). O-ringarna 13300011, 13300111 och 13300073 utsätts för starkare slitage och samtliga ska därför bytas ut. Sätt i de nya o-ringarna med o-ringfett 13301706 eller olja 13301708

## Justering av matris

Lossa cylinderskraven 13301258. Förskjut tångarmen så att klammern tränger in mitt i matrisen. Dra åter fast cylinderskraven.

Suomed

## BeA-paineilmanaulauskone tyyppi 95/16 - 418

## BeA-paineilmanaulauskone tyyppi 380/16 - 419

Tämä varaosalista/huolto-ohjeet muodostavat käyttäjäkäsikirjan kanssa tuotteen käyttöohjeet. Lue käyttöohjeet huolellisesti ennen tuotteen käyttöönottoa ja noudata ehdottomasti turvallisuusohjeita.

1	O-Ring	13300002	40	Unterschieber	14403704
2	O-ring	13300011		Back nose assembly	
3	Joint torique	13300012		Chargeur	
4	Aro torico	13300020		Guia	
5		13300021			
6		13300070	41	Schubkasten	14403708
7		13300023		Feeder bar	
8		13300025		Chariot	
9		13300025		Barra cargador	
10		13300042			
11		13300043	42	Werkzeug Teil 2	14403711
12		13300051		Back nose	
13		13300054		Plaque arriere	
14		13300070		Placa guia posterior	
15		13300073			
16		13300079	43	Kolben	14409147
17		13300080	83	Piston	14412482
18		13300111		Piston	
19		13300158		Piston	
20	Lagemadel	13300186	47	Ventilabdeckung	14403732
	Pin			Valve cap	
	Axe			Capuchon de soupape	
	Eje			Tapa valvula	
22	Sicherungsscheibe	13300346	48	Auslöser	14403733
23	Circlip	13300349		Trigger	
	Clips			Levier de détente	
	Clip			Gatillo de disparo	
24	Sicherungsring	13300411	49	Ventilzylinder	14403734
	Circlip			Valve cylinder	
	Clips			Cylindre de soupape	
	Aro de seguridad			Valvula cilindro	
25	Sicherungsmutter	13300436	50	Zwischenhülse	14403736
	Safety nut			Cylinder, intermediaite valve	
	Ecrou de sûreté			Arbre intermédiaire	
	Tomillo de seguridad			Valvula intermedio cilindro	
26	Scheibe	13300479	51	Schaltstift	14403738
	Disc			Valve pin	
	Rondelle			Bouton de commande	
	Arandela			Pasador valvula	
27	Buchse	13300639	52	Sperrklinke	14403740
	Bushing			Locking pawl	
	Douille			Cliquet	
	Casquillo			Trinquete de cierre	
28	Druckfeder	13301014	53	Ventilschaft	14403753
	Pressure spring			Valve shaft	
	Ressort à pression			Corps de la soupape	
	Muelle de presion			Vastago valvula	
30	Zylinderschraube	13301104	54	Werkzeug Teil 1	14403822
31	Allen bolt	13302683		Front nose	
32	Vis cylindrique	14403739		Plaque frontale	
	Tomillo allen			Placa guia delantera	
33	Senkschraube	13302684	55	Treiber	14403824
34	Countersunk bolt	13301258		Driver blade	
35	Vis creuse fraisée	13301259		Marteau	
36	Tomillo avellanado	13301264		Lengueta	
37	Anschlußnippel	14000244	56	Zangenarm	14403878
	Air hose connector			Jaw	
	Embout de raccordement			Levier à griffe	
	Conector de aire manguera			Mordaza	
38	Zugfeder	14400053	57	Gelenkzapfen	14403879
	Tension spring			Bolt	
	Ressort de traction			Boulon	
	Muelle de traccion			Bulón	
39	Achse	14400118	58	Zugstab	14403880
	Pin			Linkage	
	Axe			Barre de traction	
	Eje			Barra de traccion	

Varaosalistan saksankielisessä osassa ovat tekniset tiedot merkitty tunnusnumeroin [ ]. Kuluvien osien vaihto

**Huomio:** Irrota laite pneumaattisesta painelähteestä, tyhjennä makasiini. Suojan kiinnittäminen on suoritettava vääntömomenttiavaimella, jolloin kääntömomentti asetetaan 8 Nm:ksi.

## Ohjaimen vaihto

Kierrä irti opporuuvit 133001259, taita vetosauvat alas. Väännä sylinterikotelo irti haarukka-avaimella AV 32 mm (kuva 1). Poista adapteri 14403891. Käännä laite ja ravista ohjain-mäntäyksikkö varovasti ulos lyömällä kevyesti puualustaa vasten (kuva 2). Paina laakerineula 13300186 lävistimen avulla niin pitkälle ulos, että voit vaihtaa ohjaimen (kuva 3). Käytä BeA-apulaitetta "asennuspölkky" 14401089. Varmista, että tappi on keskellä reikää. Sen jälkeen männän reikä on tilkittävä molemmilta puolilta kevyesti. Käytä siihen halkaisijaltaan 3 mm:n tuurnaa, joka asetetaan poikittain reian päälle (kuva 3). Lyö vasaralla tuurnaa siten, että reikä muotoutuu hieman.

## Männän O-renkaan vaihto

Katso kuvaus "Ohjaimen vaihto", vaihda sitten O-renkas 13300158 (kuva 3) ja aseta uusi O-renkas käyttämällä O-rengasrasvaa 13301706 tai BeA-öljyä 13301708

## Iskunvaimentimen vaihto

Katso kuvaus "Ohjaimen vaihto". Otetaan ohjain-mäntä-yksikkö ulos. Ohjataan ulosvetolaite 14401109 pystysuoraan sylinteriin ja vedä iskunvaimennin ulos (kuva 4).

## Adapterin O-renkaiden vaihto

Ks. kuvaus "Ohjaimen vaihto". Kierrä irti molemmat lieriöruuvit 13301118, irrota varmistinrenkas 13300411 ja paina mäntä ulos. Vaihda vialliset osat, rasvaa O-rengasrasvalla 13301706 ja kiinnitä paikoilleen.

## Vetojousen ja vetolaatikon vaihto

Varmuusmutteri 13300436 avataan. Irrotetaan sylinteriruuvi 14403739 ja suljin 14403740. Vedetään alakansi peitekiskoa pitkin taaksepäin, sitten kiinnitetään uusi vetojousi 14400053 vetolaatikkoon, se viedään ohjauksen ympäri taakse ja kiinnitetään (kuva 5).

## Venttiilien O-renkaiden vaihto

Löysätään sylinteriruuvia 13301104 (kuva 6), jonka jälkeen nostetaan venttiilikantta 14403732. Otetaan koko venttiilisarja pois (kuva 7). Kovemmassa kulutuksesta kärsivät O-renkaat 13300011, 13300111 ja 13300073 pitää vaihtaa kaikki ja asettaa uudestaan laittamalla O-renkaiden rasvaa 13301706 tai öljyä 13301708

## Matriisin säätö

Löysää lieriöruuvi 13301258. Siirrä naulainvartta, kunnes naula osuu matriisin keskelle. Kiristä lieriöruuvit jälleen tiukkaan.

59	Lagerbuchse	14403881	77	Achse	14403973
60	Bushing	14404168	78	Pin	14405196
	Douille			Axe	
	Cojinete cilindrico			Eje	
61	Tülle	14403893	79	Hülse	14404160
	Socket			Sleeve	
	Douille			Douille	
	Boquilla			Adaptador	
62	Matrice	14405195	80	Dichtring	14404166
	Matrice			Gasket	
	Enclume			Joint plat	
	Matriz			Junta obturadora	
63	Führungsprofil	14405200	81	Scheibe	14404169
	Support			Disc	
	Support			Rondelle	
	Soporte guia			Arandela	
64	Abdeckeschiene	14405197	82	Kolbendämpfer	14409148
	Cover			Piston damper	
	Rail de couverture			Amortisseur	
	Tapa cargador			Amortiguador	
65	Gewindeleiste	14405199	84	Kolbenstange	14412483
	Threaded rod			Piston shaft	
	Bloque de serrage			Tige du piston	
	Vastago roscado			Vastago del piston	
66	Puffer	14403888			
	Bumper				
	Amortisseur				
	Amortiguador				

## Für 380/16-419

67	Gehäuse	14403890	54	Werkzeug Teil 1	14403709
	Body			Front nose	
	Corps			Plaque frontale	
	Cuerpo			Placa guia delantera	
68	Adapter	14403891	55	Treiber	14403713
	Adapter			Driver blade	
	Adapteur			Marteau	
	Adaptador			Lengueta	
69	Zylindergehäuse	14403894	64	Abdeckeschiene	14405198
	Cylinder			Cover	
	Cylindre			Rail de couverture	
	Cuerpo cilindro			Tapa cargador	
71	Deckel	14403898			
	Cover plate				
	Plaque				
	Tapón				
72	Dämpfer	14403899			
	Damper				
	Amortisseur				
	Regulador				
73	Kappe	14403901			
	Cap				
	Capuchon				
	Cabeza				
74	Hohlschraube	14403902			
	Hollow-core screw				
	Vis				
	Tomillo hueco				
75	Zylinder	14403903			
	Cylinder				
	Cylindre				
	Cilindro				
76	Rolle	14403972			
	Pulley				
	Rouleau				
	Rodillo				

Typ 95/16-418  
 Type 380/16-419  
 Tipo

(Art.-Nr.12000060, Standardgerät / Basic model)  
 (Art.-Nr.12000062, Standardgerät / Basic model)

