

## Coilnagler Typ 904 DC

Deutsch

- [1] Abmessungen: L = 368; H = 355 B = 149mm;
- [2] Gewicht: 3,6 kg.
- [3] Zulässiger Luftdruck: 8 bar;
- [4] empfohlener Betriebsdruck: 5 - 8 bar.
- [5] Luftverbrauch pro Eintreibvorgang bei 7 bar: 2,97 l freie Luft.
- [6] Eintreibgegenstand: BDC Nägel 2,5-3,3 mm Schaftstärke in den Längen von 45 bis 90 mm.
- [7] A-bewerteter Einzelereignis-Schalleistungspegel  $L_{WA, 1s} = 99,4$  dB
- [8] A-bewerteter Einzelereignis-Emission Schalldruckpegel am Arbeitsplatz  $L_{pA, 1s} = 99,9$  dB
- [9] \*Vibrationskennwert 3,75 m/s<sup>2</sup>
- [10] Magazinart: Coil Oberlader
- [11] Ladekapazität: 1 Coil
- [12] Luftanschluß: 9 bis 10 mm Nennweite

Diese Ersatzteilliste/Servicehinweise bildet mit dem beiliegenden Benutzer-Handbuch die Betriebsanleitung. Bitte vor Inbetriebnahme aufmerksam lesen und Sicherheitshinweise unbedingt beachten.

### Beladen des Magazins

Hebel an der Kopfstückklappe betätigen und die Magazinklappe öffnen (Bild 1). Stellen Sie den Coilführungsteller auf die erforderliche Nagellänge ein. Ziehen Sie dazu den Coilführungsteller nach oben und rasten ihn in der erforderlichen Position ein (Bild 2). Die Nagelrolle so einlegen, daß der Anfang außerhalb des Magazintopfes liegt. Den ersten Nagel zwischen die Sperrklauen legen (Bild 3). Danach die Magazinklappe und die Kopfstückklappe schließen.

**Achtung:** Gerät von der Pneumatik-Druckquelle trennen, Nagelmagazin entleeren. Die Befestigung der Kappe mit den 4 Zylinderschrauben 14509885 muß mit einem Drehschrauber erfolgen, bei dem das Drehmoment auf 14 Nm eingestellt ist.

### Austausch des Treibers

Die vier Zylinderschrauben 14509885 herausdrehen und die Kappe komplett abheben (Bild 4). Mit dem Ersatztreiber, der von unten in den Treiberkanal eingeführt wird, die Kolben-Treiber-Einheit nach oben aus dem Nagelgehäuse herausdrücken (Bild 6). Kolben komplett austauschen. Vor dem Wiedereinsetzen Kolben-ORing einfetten mit O-Ring-Fett 13301706.

### Auswechseln des Puffers und des Zylinders

Siehe Beschreibung "Austausch des Treibers". Treiber-Kolbeneinheit herausnehmen. Dann den Nagler umdrehen und kräftig auf eine Holzplatte schlagen. Durch die Erschütterung lösen sich Zylinder und Puffer und lassen sich leicht dem Gehäuse entnehmen. Defekte Teile ersetzen und leicht gefettet (O-Ring-Fett 13301706) ersetzen. (Abb. 8).

### Auswechseln der Ventil-O-Ringe

Siehe Beschreibung "Austausch des Treibers". Das Ventil herausnehmen, defekte O-Ringe ersetzen und leicht gefettet mit O-Ring-Fett 13301706 wieder einsetzen.

## Coil Nailer Type 904 DC

English

This Spare parts list/service instructions and the enclosed Operator's Manual constitute the Operating Instructions. Before using read both and strictly observe safety instructions.

In the German section of the spare parts list the technical data are listed under codes [ ] (also see User Manual).

### Loading of magazine

Depress lever on nose-housing door and open magazine cover (fig. 1). Adjust nail plate to required nail length. Four adjustments are possible. To adjust lift guide post until it engages in the required position (fig. 2). Insert the nail coil into the magazine, feed the nails forward locating the first nail between the claws (fig. 3). Then close the magazin door and the nose-housing door.

**Attention!** Always disconnect the tool from its air supply and empty magazine before attempting any repair. Always fix the cap with 4 allen bolts 14509885 a torque wrench adjusted to 14 Nm.

### To replace driver blade

Take out 4 bolts 14509885 and loosen complete cap (fig. 4). The piston with driver blade can now be removed by using a spre driver blade and pushing it from below (fig. 6). The replace the complete piston. Before refitting grease with O-ring grease 13301706.

### To replace bumper and cylinder

See instructions "to replace driver blade", then take out piston-driver assembly. Invert machine and tap gently on wooden surface (fig. 8). By the impact, cylinder and bumper will come out and can easily be removed from

the housing. Replace damaged parts and grease before refitting with special grease 13301706.

### To replace O-rings on valve system

See instructions "to replace driver blade". Take out valve and replace wrong O-rings. Grease O-rings with special grease 13301706.

Français

## Cloueur pneumatique type 904 DC

Cette Nomenclature des pièces détachées et instructions de montage et le Manuel de l'utilisateur font partie du Mode d'Emploi. Avant utilisation veuillez les lire attentivement.

La partie en langue allemande contient les caractéristiques techniques avec des références [ ] (voir manuel d'instruction).

### Remplacement de pièces défectueuses:

#### Alimentation du chargeur

Actionner le loquet du clapet frontal, ouvrir la porte du boîtier (fig. 1). Positionner le disque de support du rouleau de clous à la longueur des clous à utiliser (fig. 2). Introduire le rouleau de clous dans le boîtier de telle manière à ce que son début soit placé à l'extérieur du boîtier. Bloquer le premier clou entre les griffes du dispositif d'avancement (fig. 3). Fermer le clapet frontal ainsi que la porte du boîtier.

**Attention:** avant toute manipulation, débrancher l'alimentation d'air comprimé et décharger le magasin. La fixation du capuchon avec ses 4 vis cylindriques 14509885 doit être effectuée obligatoirement à l'aide d'une clé dynamométrique, réglée à 14 Nm.

#### Marteau

Retirer les quatre vis cylindriques 14509885 et le capuchon complet (fig. 4). Avec le marteau de rechange, faire sortir le piston et le marteau du cloueur (fig. 6). Remplacer piston complet. Bien graisser avec la graisse 13301706.

#### Amortisseur y cylindre

", sortir ensuite l'unité piston/marteau. Faire pivoter le cloueur et frapper bien à plat sur une planche en bois. Suite à ce choc, le cylindre et l'amortisseur se retireront facilement du corps de l'appareil. Une fois les pièces défectueuses remplacées, les graisser (graisse pour joints toriques 13301706) et les monter sur l'appareil (fig. 8).

#### Joints de soupape

Suivre d'abord les instructions sous "Marteau", ensuite sortir la soupape. Remplacer les pièces défectueuses et les remettre avec de la graisse 13301706.

Español

## Grapadora neumática tipo 904 DC

Esta Lista de piezas e instrucciones de mantenimiento son partes - junto con las Instrucciones para el operario - de las normas de trabajo. Antes del utilizo deben leerse detenidamente dichas instrucciones y atender las instrucciones de seguridad.

En la parte alemana de la lista de repuestos figuran datos técnicos bajo cifras características [ ]. (Véase también el manual de usuario.)

### Sistema de carga

Bajar la palanca de la tapa situada en la nariz del cuerpo y abrir la puerta del cargador (fig.1). Ajustar el soporte de los clavos a la altura requerida, de acuerdo con el largo del mismo. Para conseguirlo, debe levantarse la guía hasta que encaje con la posición deseada (fig.2). Colóquese la bobina de clavos de forma que los primeros sobresalgan del cargador. Situe los primeros clavos entre el dentado (fig.3). Cierre entonces la puerta del cargador y la tapa de la nariz.

### Cambio de piezas

**Importante:** Desconectar la máquina de la alimentación de aire comprimido. Vaciar el cargador de grapas. Fije la tapa con los 4 tornillos cilíndricos 14509885 con una llave dinamométrica ajustada a 14 Nm.

### Cambio de la lengüeta

Extraer los 4 tornillos 14509885 y levantar la tapa (fig. 4). Presionar con una lengüeta de recambio a través de la nariz y así se conseguirá fácilmente sacar del interior de la máquina el pistón con su lengüeta (6). Sustituir la válvula completa. Engrasars abundantemente con la grasa especial 13301706.

### Cambio del aro tórico del pistón

Véase descripción "cambio de la lengüeta", después se procede a cambiar el conjunto lengüeta/pistón. Entonces dar la vuelta a la máquina y golpear suavemente el cuerpo sobre una mesa de madera. Por la acción del golpe se desprenderán el cilindro y el amortiguador. Cambiar las partes defectuosas y antes de montar las nuevas engrasarlás con grasa especial

1

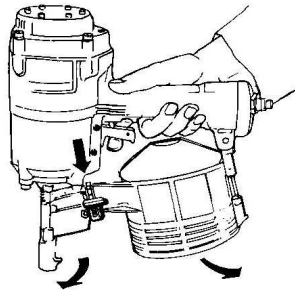

2

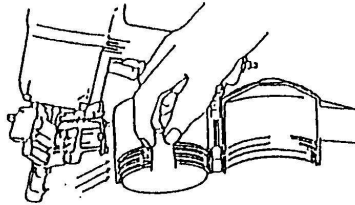

3

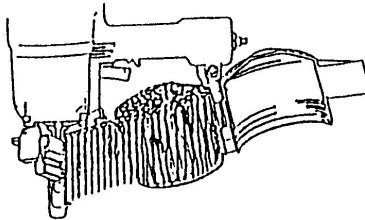

13301706 (8).

#### Cambio del amortiguador y cilindro

Véase descripción "cambio de la lengüeta".Entonces dar la vuelta a la máquina y golpear suavemente el cuerpo sobre una mesa de madera. Por la acción del golpe se desprenderán el cilindro y el amortiguador. Cambiar las partes defectuosas y antes de montar las nuevas engrasarlas con grasa especial 13301706 (8)

#### Cambio de los aros tóricos de la válvula

Véase descripción "cambio de la lengüeta". Soltar la válvula . Conviene cambiar totalmente los aros tóricos sometidos a un mayor desgaste y volverlos a insertar con grasa para aros tóricos 13301706.

Italiano

### Fissatrice per chiodi in stecca 904 DC

La Lista ricambi/istruzioni di manutenzione e l'allegato Manuale per l'utilizzatore costituiscono le istruzioni per l'uso. Leggere attentamente prima di utilizzare la fissatrice e rispettare assolutamente le norme di sicurezza riportate. Nella parte tedesca della distinta pezzi di ricambio, dati tecnici sono evidenziati tra parentesi quadre [ ]. (cfr. anche il manuale per l'operatore).

#### Sostituzione delle parti di usura

##### Caricamento dell'inclodatrice

Azionare la leva ed aprire il portello del caricatore del chiodi (fig. 1). Registrare il piatto porta-ruolo in funzione della lunghezza dei chiodi da utilizzare. E sistono quattro possibilità di registrazione che si ottengono girando il perno di guida fino a quando è stata raggiunta la posizione desiderata (fig. 2). Posizionare il rullo dei chiodi, in modo tale che l'inizio fuoriesca dal caricatore, quindi richiudere il caricatore. Inserire il primo chiodo nelle guide in modo tale che le teste dei chiodi scorrano nelle previsto fenditure (fig. 3). Quindi richiudere il portello guida-chiodi.

**Attenzione:** staccare la fissatrice dall'aria compressa e scaricare il caricatore. Il fissaggio del coperchio deve essere effettuato con una chiave dinamometrica registrata su un momento torcente di 14 Nm.

#### Sostituzione della lama

Svitare le 4 viti cilindriche 14509885 togliere il coperchio completo (fig. 4). Con una lama di scorta, che deve essere inserita dal di sotto nel canale di sparo, spingere verso l'eterno il complesso lama/pistone (fig.6). Reinsere il pistone con gli O-Ring fortemente ingrassati con grasso 13301706.

#### Sostituzione dell' tampone ammortizzatore e del cilindro

Seguire la le istruzioni "sostituzione della lama". Sfilare il complesso lama-pistone.Girare quindi la fissatrice e batterla su una superficie piana in legno, in modo da provocare l'uscita del cilindro e del tampone ammortizzatore. Sostituire le parti difettose ed ingrassarle leggermente prima del rimontaggio (usare grasso per O-Ring 13301706 (fig. 8).

#### Sostituzione dell'O-ring della valvola

Seguire la le istruzioni "Sostituzione della lama". Sfilare la valvola, sostituire gli O-Ring difettose. Procedere al rimontaggio usando il grasso per O-Ring 13301706.

Nederlands

### Lucht-druk Coilnailer Type 904 DC

Deze onderdelenlijst en service-instructie vormt één geheel met bijgaand instructie boekje en de gebruiksaanwijzing. Lees het zorgvuldig voordat het apparaat in gebruik wordt genomen en houdt u strikt aan de veiligheidsvoorschriften.

In het Duitse gedeelte van de reserve-onderdelenlijst staan technische specificaties onder codenummers [ ]. (Zie ook het bedieningshandboek).

#### Laden von het magazijn

Druk de pal in, open het klepje (fig. 1) en daarna de magazijnkap. Stel de nagelschijf in op de te verwerken nagellengte. Er zijn vier instelmogelijkheden (fig. 2). Trek de nagelschijf naar boven en klik deze in de gewenste positie. Leg de rol zodaing in, dat een eindje nagels uit het magazijn steekt. Leg nu de eerste nageltussen in de geleidenokken (fig. 3) en sluit het klepje en het magazijndeksel.

#### Reparatiewerkzaamheden

**Let op!** Ontkoppel eerst het apparaat van de luchtleiding en onlaadt het magazijn.

#### Vervanging van slagpen en zuiger

Draai de vier inbusbouten 14509885 los en neem de kap er af (afb. 4). Zuiger en slagpen kunnen er nu moeiteloos worden uitgenomen met het reserveslagpen. Zuiger vervangen, invetten met O-ring vet 13301706. De kap moet worden vastgedraaid met een momentsleutel, die op een draaimoment van 8 Nm is ingesteld.

4

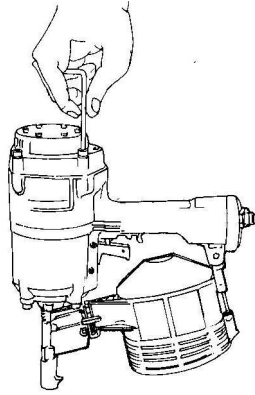

6

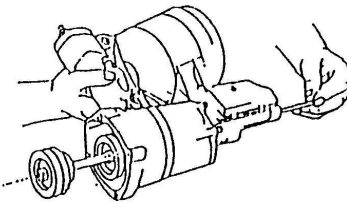

8

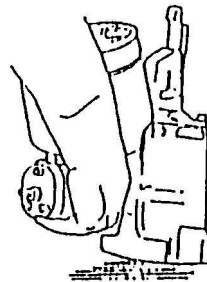

#### Vervanging van buffer en cilinder

Zie beschrijving "vervangen van het slagpen".Houdt nu het apparaat op zijn kop en sla één keer krachtig op een vlakke plaat hout. door de schok schiet de cilinder met de buffer los, neem deze er nu uit (fig. 8). Defekte onderdelen vervangen, invetten met O-ring vet 13301706.

#### Vervanging van de ventiel O-ringen

Zie beschrijving "vervangen van het slagpen". Defekte O-ringen vervangen en invetten met O-ring vet 13301706.

Dansk

### Coilnagler type 904 DC

Denne reservedelsliste/ disse service-oplysninger udgør sammen med vedlagte brugerhåndbog driftsvejledningen. dette materiale bedes de venligst gennemlæse omhyggeligt samt iagttage sikkerhedsoplysningerne før ibrugtagningen.

I den tyske del af reservedelslisten står tekniske data under identifikationsnumre [ ] (Se også brugerhåndbog.)

#### Ladning af magasinet

Aktivér grebet ved hovedstykkeklappen og åbn magasinklappen (illustration 1). Indstil rullestyrtallerkenen på den nødvendige sømlængde. De har fire indstillingsmuligheder (illustration 2). Træk rullestyrtallerkenen opad og sæt den i hak i den nødvendige position. Sømrullen lægges ind sådan, at begyndelsen ligger uden for magasinskålen. Det første søm lægges mellem spærrekløerne (illustration 3). Derefter lukkes magasinklappen og hovedstykkeklappen.

**Bemærk:** Apparatet kobles fra tryklufttilførselen, klammermagasinet tømmes.Befæstelsen af kappen med de fire cylinderskruer 14509885 skal ske med en skruetrækker, på hvilken momentet er indstillet til 14 Nm.

#### Udskiftning af drivdorn og stempel

De fire cylinderskruer 14509885 og kappen løftes komplet af. Med reservedrivdornen, der nedefra føres ind i drivdornkanalen, trykkes drivdornstempeleneheden op efter ud af sømhuset (illustration 6). Før genindsættelsen indfedtes stempel-O-ringen med O-ringsfedt 13301706.

#### Udskiftning af puffer og cylinder

Kappe og drivdorn-stempelehed demonteres som ovenfor beskrevet. Herefter vendes demmermaskinen om og slås kraftigt mod en plan træplade. På grund af rystelsen løses cylinderen, og pufferen lader sig let tage ud af huset. Defekte dele udskiftes, nye indsættes let indfedtet (O-ringsfedt 13301706).

Svensk

### Spiktrådspistol typ 904 DC

Denna lista på reservdelar och dessa serviceanvisningar utgör tillsammans med bifogad handledning bruksanvisningen, Läs noggrant igenom den och beakta säkerhetsanvisningarna.

In den tyskspråkiga delen av tillbehörslistan står tekniska data under sifferkoder. [ ] ( Se även handledningen.)

#### Laddning av magasin

Öppna magasinluckan med spaken på huvudluckan (bild 1). Ställ in inställningsanordningen för aktuell spiklängd. Totalt finns fyra inställningslägen (bild 2). Dra inställningsanordningen uppåt och läs den i önskat läge. Placera spikrullen på så sätt att dess början ligger utanför magasinlådan. Lågg den första spiken mellan spärrklona (bild 3). Stäng därefter magasinluckan och huvudluckan.

**Observera:** Koppla ur apparaten från tryckluftstillförseln, töm klammermagasinet. Käpan måste därefter skruvas fast med de fyra cylinderskruvarna 14509885 med en skruvmejsel och dras åt med ett vridmoment på 14 Nm.

#### Byte av drivning och kolv

Skruva bort de fyra cylinderskruvarna 14509885 och ta bort hela kåpan. Tryck ut kolv/drivning-enheten uppåt ur spikhamarhuset (bild 6) med utbytesdrivning, som förs in från undersidan i drivkanalen. Fetta, före montering, in kolv O-ringen med ett O-ringsfett 13301706.

#### Byte av stötdämpare och cylinder

Demontera kåpa och kolv/drivning-enhet som beskrivs ovan. Vänd sedan på spikhamarhuset och slå kraftigt mot en plan träskiva. Cylindern och stötdämparen lossnar av skakningarna och kan sedan enkelt tas ut ur huset. Byt defekta delar och montera efter lätt

**Kollinaulakone tyyppi 904 DC**

**Varaosalista ja huolto-ohjeet muodostavat yhdessä oheisen käyttäjäkäsikirjan kanssa tuotteen käyttöohjeet. Lue käyttöohjeet huolellisesti ennen tuotteen käyttöönottoa ja noudata turvallisuusohjeita.**

Varaosalistan saksankielisessä osassa ovat tekniset tiedot merkitty tunnusnumeroin. [ ] (Kts. myös käyttäjäkäsikirja.

**Makasiinin täyttäminen**

Paina päätyluukun vipua ja avaa makasiiniluukku (kuva 1). Säädä rullanohjain vaadittavalle naulapituudelle. Säätövaihtoehtoja on neljä (kuva 2). Vedä rullanohjainta ylöspäin ja lukitse se vaadittavaan asentoon. Aseta

naularulla paikoilleen siten, että sen alkupää on makasiinisäiliön ulkopuolella. Aseta ensimmäinen naula tarrainten väliin (kuva 3). Tämän jälkeen sulje makasiiniluukku ja päätyluukku.

**Huomio:** Irrota laite paineilmalähteestä, tyhjennä naulamakasiini. Suojuksen kiinnitys 4 sylinteriruuvilla 14509885 on suoritettava vääntimellä, jonka vääntömomentti on säädetty 14 Nm:iin.

**Ohjaimen ja männän vaihto**

Kierrä irti neljä sylinteriruuvia 14509885 ja nosta suojus kokonaan pois. Paina mäntä-ohjainyksikkö ylöspäin irti nauhlaimen rungosta varaohjaimen avulla, joka johdetaan alhaalta päin ohjainkanavaan (kuva 6). Ennen laitteen kokoamista rasvaa männän O-rengas O-rengasrasvalla 13301706.

**Iskunvaimentimen ja sylinterin vaihto**

Irrota suojus ja mäntä-ohjainyksikkö edellä kuvatulla tavalla. Tämän jälkeen käännä nauhin ja lyö voimakkaasti tasaista puulevyä vasten. Kolahduksen voimasta sylinteri ja iskunvaimennin irtoavat ja ne on helppo poistaa laitteesta. Vaihda vialliset osat, voitele kevyesti (O-rengasrasvalla 13301706) ja aseta paikoilleen.

1	Zylinderschraube	14510045	21	Kappendichtung	14510062	50	Stecknippel	14000244	87	Höhenverstellbolzen	14510109
6	Allan screw	14509885		Cap seal			Plug-in nipple			Magazine post	
11	Vis cylindrique	14510052		Capuchon douille			Raccord enfichable			Tige ajusteur	
56	Tornillo allen	14509388		Cabeza de fijacion			Manguito enchufable			Eje regulación	
91		14510102									
97		14510071	23	Kolben, kompl.	14510063	51	Dichtscheibe	14509381	88	Magazin	14510099
2	Buchse	14510046		Piston, unit			Gasket			Magazine	
89	Bushing	14510100		Piston, complet			Joint plat			Chargeur	
	Douille			Piston cpl			Junta obturadora			Carga	
	Casquillo		24	Stützring	14509367	52	Filter	14510074	90	Scheibe	14510101
3	Luftleitdeckel	14510047		Supporting ring			Filter		98	Washer	14509203
	Air deflector			Bague d'appui			Filtre			Rondelle	
	Couvercle de déflecteur			Aro de soporte			El Filtro			Arandela	
	Tapa deflector de aire		25	Zylinderring	14510064	55	Kopfstück	14510077	94	Schutzkappe	14510108
4	Gummischeibe	14510048	28	Cylinder spacer	14509188		Nose housing			Safety cover	
	Rubber washer			Anneau de cylindre			Tête			Protecteur	
	Disque de caoutchouc			Espaciador del cilindro			Testero			Tapa protectora	
	Arandela de caucho		26	Zylinder	14510110	58	Auslösebügel	14510086	95	Sicherungsmutter	14509426
5	Stopfen	14509357		Cylinder		78	Safety yoke guide	14510073		Safety nut	
84	Post cap	14509150		Cylindre			Guide pour sécurité			Ecrou de sûreté	
93	Capuchon	14508949		Cilindro			Guia del estribo de seguridad			Tornillo de seguridad	
	Capuchon		29	Zylinderabstützung	14510105	59	Schenkelfeder	14510087	96	Schutz	14510089
7	Abdeckung	14510051		Cylinder spacer			Leg spring			Cover	
	Cover			Support de cylindre			Ressort à branches			Capot	
	Cache			Soporte cilindro			Muelle en pata			Guarda	
	Tapa		31	Puffer	14510066	60	Achse	14510088	77	Pin	14510078
8	Kappen Set	14510049	65	Bumper	14510082		Pin	14510078	81	Axe	14510094
	Cap set			Amortisseur			Eje				
	Capuchon			Amortiguador							
	Cabeza		34	Ventilbuchse	14506726	62	Vorschieberkolben	14510079			
9	Stift	14510050		Valve bush			Feed piston				
	Pin			Douille de soupape			Piston d'avancement				
	Axe			Casquillo valvula			Piston alimentador				
	Pasador		35	Spannhülse	14506206	67	Federtopf	14510084			
10	Druckfeder	14506729		Split pin			Spring plate				
12	Compression spring	14510053		Douille fendue			Cuvette de ressort				
64	Ressort à pression	14510081		Pasador elastico			Piatto di molla				
66	Muelle de presión	14510083	37	Hauptventil	14506727	70	Kopfstückklappe	14510106			
69		14510093		Main valve			Nose housing door				
76		14510090		Soupape principale			Clapet de la tête				
79		14510103		Valvula principal			Puerta testero				
13	O-Ring	14510055	39	Ventilstange	14510067	71	Sperrklinke	14510092			
14	O-ring	14510057		Valve shaft			Locking pawl				
16	Joint torique	14510056		Tige de soupape			Cliquet				
22	Aro torico	13302671		Vastago valvula			Trinquete de cierre				
27		14509180	41	Ventilkappe	14506731	73	Distanzbuchse	14509502			
30		14510065		Valve cap			Spacer				
32		14508920		Capuchon de soupape			Douille de distance				
33		13302955		Tapa valvula			Casquillo distanciadador				
36		14508394	42	Spiralspannstift	14509535	74	Schutzkappenknopf	14509501			
38		14506897	44	Spring type straight pin	14509895		Dust cover hook				
40		14506247	72	Goupille élastique spiralee	14510091		Bouton pour le de securité				
48		14510069		Pasador de muelle			Boton de seguridad				
53		14510075	43	Auslöser	14512768	75	Klinke	14509202			
54		14510076		Trigger			Pawl				
61		14509194		Levier de détente			Loquet				
63		14510080		Gatillo de disparo			Trinquete				
15	Hauptventilkolben	14510054	45	Ventilhebelstift	14506732	80	Auslösebügel	14510104			
	Head valve piston			Trigger valve stem			Safety yoke				
	Piston de soupape			Axe de levier de détente			Palpeur de sécurité				
	Piston cabeza de la valvula			Pasador valvula gatillo			Estribo de seguridad				
17	Ventil	14510058	46	Sicherungsring	14506733	82	Magazinabdeckung	14510095			
	Valve			Circlip	14509998		Magazine cover				
	Soupape		68	Clips	14510085		Couvercle de magasin				
	Valvula		83	Aro de seguridad	14510096		Tapa cargador				
18	Hauptventildichtung	14510059	92		14509877						
	Head valve seal										
	Soupape principale-douille		47	Gehäuse	14510070	85	Zugfeder	14510097			
	Sellado cabeza de la valvula			Body			Tension spring				
19	Kappeneinsatz	14510060		Corps			Ressort de traction				
	Cap insert			Cuerpo			Muelle de traccion				
	Douille supérieure		49	Reduzierstück	14510068	86	Coilführungsteller	14510098			
	Cabeza superior			Reducing bush			Nail support				
20	Linsenschraube	14510061		Reducteur			Support du rouleau de clous				
	Lens head screw			Reductor			Soporte de los clavos				
	Vis creuse fraisée										
	Tornillo cabeza de la lente										

Typ 904 DC (Art.-Nr.12100511)  
 Type  
 Tipo

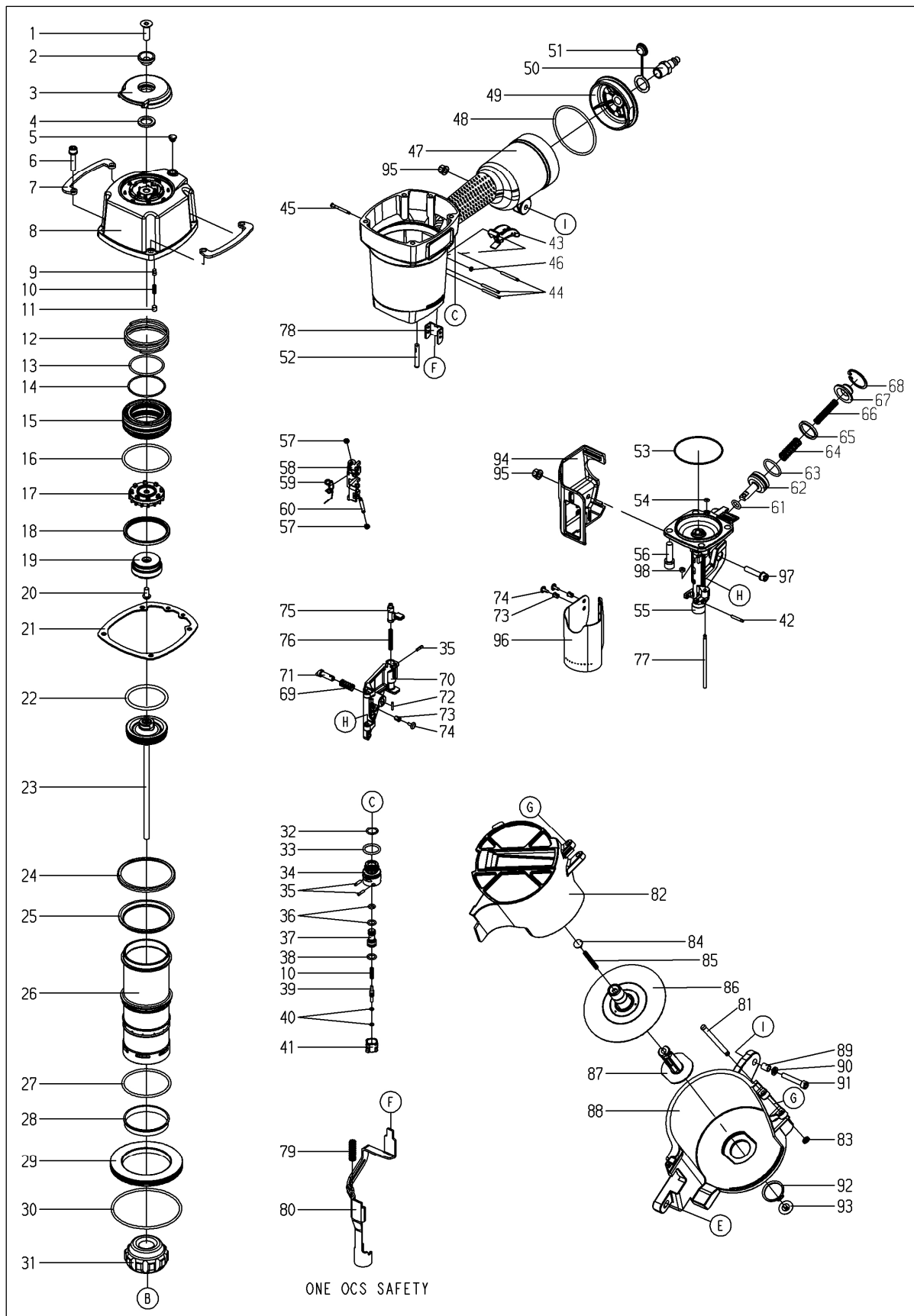

ONE OCS SAFETY